

研究ノート

## 都市と祭祀空間

— 二〇一〇年度トロス遺跡聖堂遺構予備発掘調査報告 —

深津行徳

キーワード

聖堂遺構発掘 実測 リキア トロス

本報告は、二〇一〇年度トロス遺跡聖堂遺構の予備発掘調査に関して、その遺構実測図、出土遺物の実測図を示すものである。

予備発掘調査は、二〇一〇年度立教大学学術推進特別重点資金（古代都市トロス聖域発掘予備調査）研究代表者・浦野聡）を得て、トルコ共和国アクデニス大学のタネル・コルカート教授と合同で、二〇一〇年七月九日～八月二〇日に行われた。日本側の参加メンバーは、浦野聡（立教大学）・金指もと子（立教大学）・寺内正明（埼玉県蓮田市役所）・深津行徳（立教大学）・師尾晶子（千葉商科大学）の五名である。

七月九日～三十一日 クリーンワーク アクデニス大学タネル・コ

史苑（第七一巻第二号）

ルカート教授に委託

八月一〇～一四日 トロス遺跡聖堂の実測（寺内・深津）および、聖堂内遺物のナンバリング（浦野・金指・師尾）

八月一六・二七日 聖堂内柱礎石列の実測（金指・寺内・深津・師尾）および聖堂内遺物の実測（浦野・金指・寺内・深津・師尾）  
八月一八・一九日 出土土器の実測（浦野・金指・深津・一九日）  
および碑文調査（浦野・師尾）

本遺跡の性格と発掘調査の意義については浦野報告、出土碑文の概要については師尾報告（いずれも本誌に掲載）に、クリーンワーク中に発見された聖堂内の墳墓の詳細については後日の別稿に譲る。

（本学文学部教授）

A トロス遺跡聖堂遺構実測図

都市と祭祀空間  
(深津)

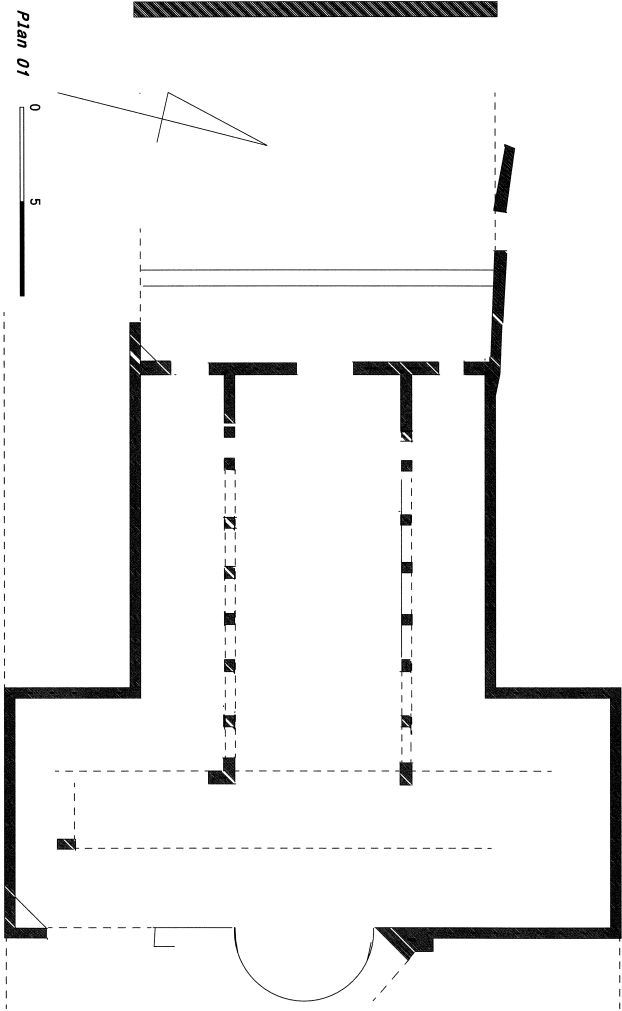

*Nr Foundation Stones Nr-01*

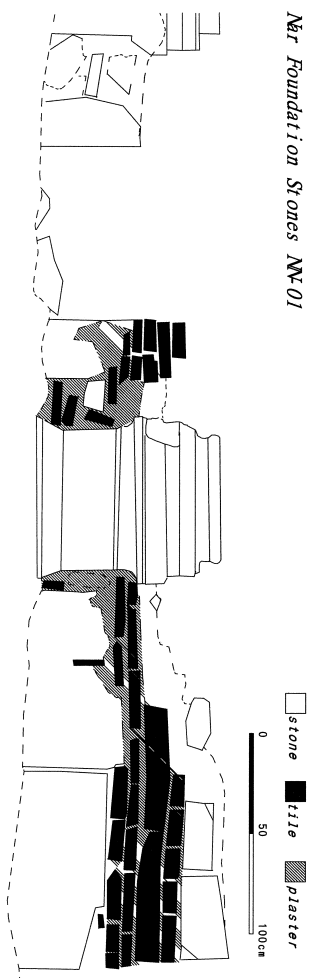

*Nr Foundation Stones Nr-01*

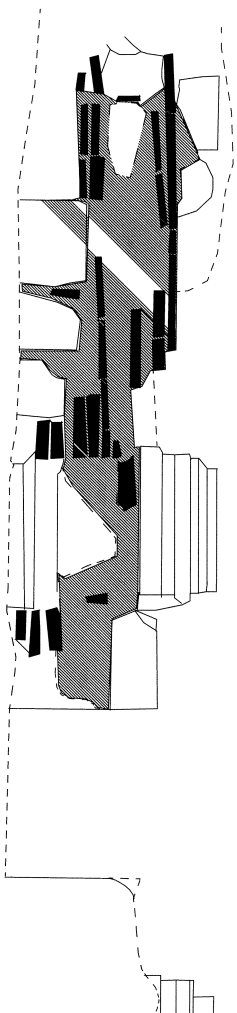

Nbr. Foundati on Stones SS-01

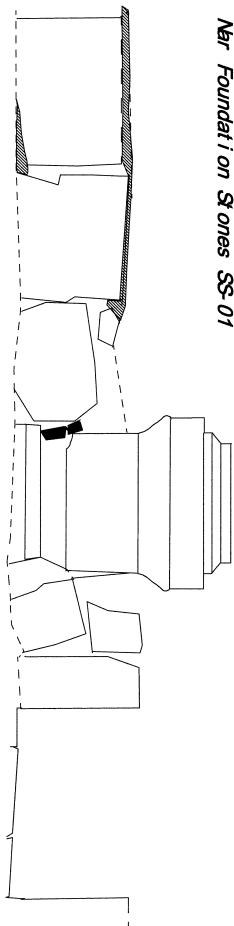

Nbr. Foundati on Stones SN-01

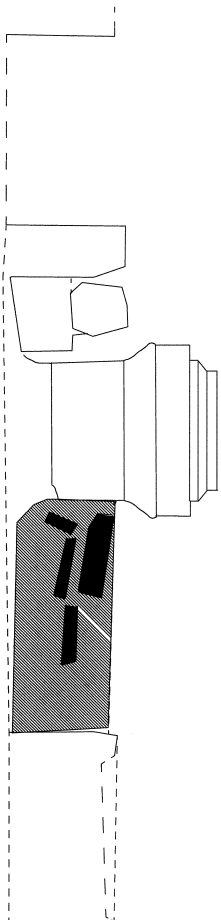

B トロス遺跡聖堂遺構内出土遺物実測図

史苑（第七一巻第二号）

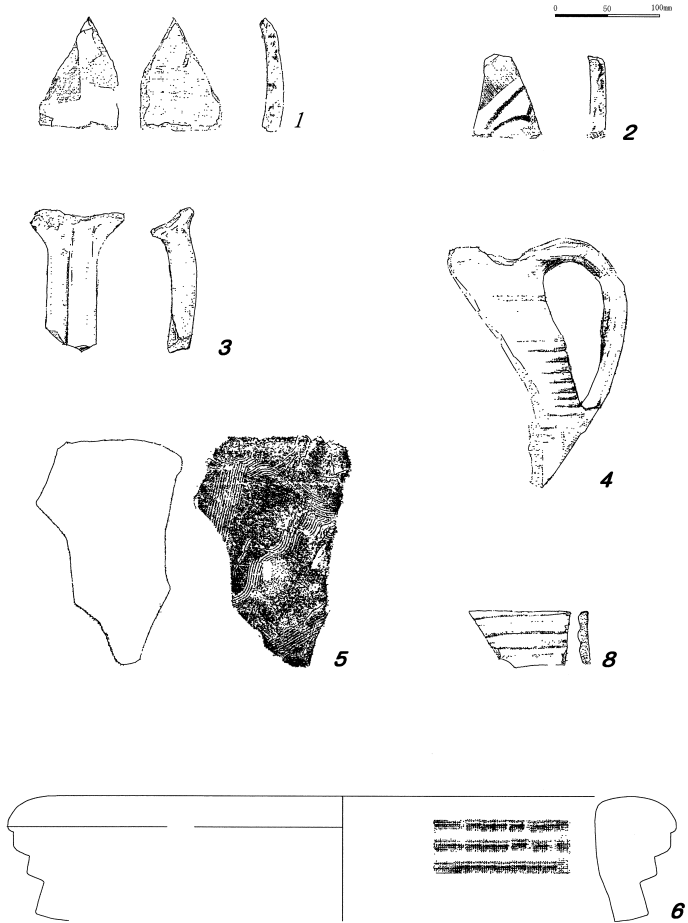

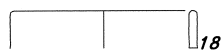
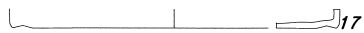
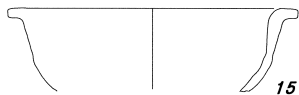
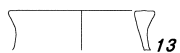
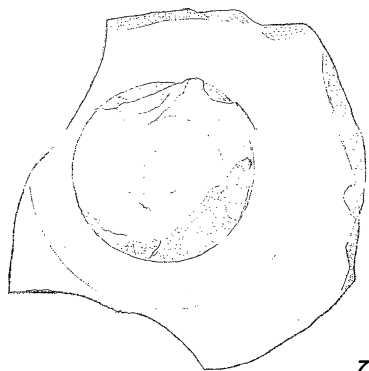
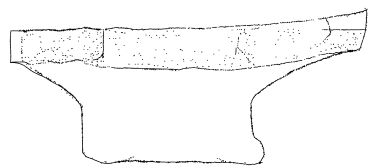

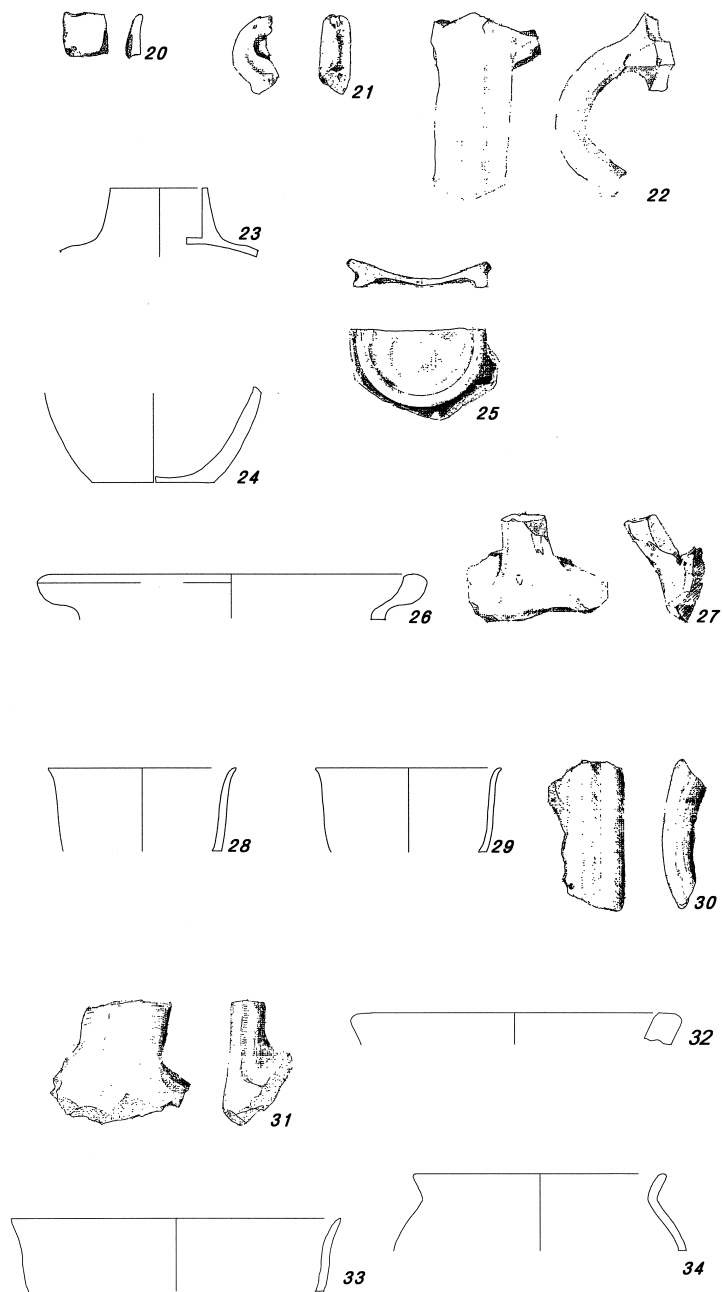

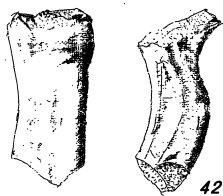
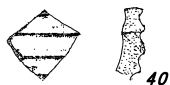
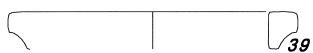
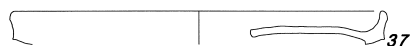
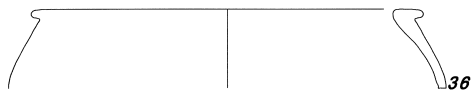
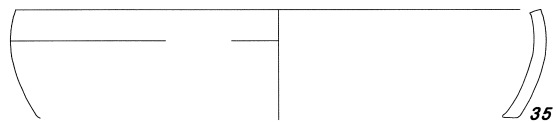



	出土地	レベル	製作者	製作日
1. Kil. Nar. S wall1 No.1 2. Kil. Nar. S wall1 No.2 3. Kil. Nar. S wall1 No.3 4. Kil. Nar. S wall1 No.4 5. Kil. Nar. S wall1 No.5 6. Kil. Nar. S wall1 No.6 7. Kil. Nar. S wall1 No.7	ナルテックス 南壁	498. 256 497. 279	1-4: 浦野聡 5-7: 深津行徳	2010/08/19
8. Kil. Nar. S wall2 No.1 9. Kil. Nar. S wall2 No.2 10. Kil. Nar. S wall2 No.3 11. Kil. Nar. S wall2 No.4 12. Kil. Nar. S wall2 No.5 13. Kil. Nar. S wall2 No.6 14. Kil. Nar. S wall2 No.7 15. Kil. Nar. S wall2 No.8 16. Kil. Nar. S wall2 No.9 17. Kil. Nar. S wall2 No.10 18. Kil. Nar. S wall2 No.11 19. Kil. Nar. S wall2 No.12 20. Kil. Nar. S wall2 No.13 21. Kil. Nar. S wall2 No.14 22. Kil. Nar. S wall2 No.15 23. Kil. Nar. S wall2 No.16	ナルテックス 南壁	497. 436	8,10,11, 20-22: 金指もと子 9: 浦野聡 12-19,23: 深津行徳	2010/08/19
24. Kil. Nar. SE cor. No.1 25. Kil. Nar. SE cor. No.2 26. Kil. Nar. SE cor. No.3 27. Kil. Nar. SE cor. No.4	ナルテックス 南東角	498. 256 497. 516	24,25: 浦野聡 26,27: 金指もと子	2010/08/19
28. Kil. Nar. M1 AC. No.1 29. Kil. Nar. M1 AC. No.2 30. Kil. Nar. M1 AC. No.5 31. Kil. Nar. M1 AC. No.6 32. Kil. Nar. M1 AC. No.7 33. Kil. Nar. M1 AC. No.3 34. Kil. Nar. M1 AC. No.4	ナルテックス	497. 439	28-34: 浦野聡	2010/08/18
35. Kil. Nar. M1 Kf-4 No.1 36. Kil. Nar. M1 Kf-4 No.2 37. Kil. Nar. M1 Kf-4 No.3 38. Kil. Nar. M1 Kf-4 No.4			35-38: 浦野聡	2010/08/19
39. Kil. Nar. M2 No.1 40. Kil. Nar. M2 No.2 41. Kil. Nar. M2 No.3 42. Kil. Nar. M2 No.4			39-42: 浦野聡	2010/08/18

## Tlos Basilica Project, 2010: Plans and Finds

FUKATSU, Yukinori

都市と祭祀空間  
(深津)

During the summer season of 2010, we removed soils and rubbles from the areas of atrium by 80 %, and of nave and aisles by 10 % measured from the western wall of the church. We post a plan view of the church and four elevation views of two partitions between the nave and aisles, and some sketches of the objects brought to light.